

HYBRID

XBEE

クロスビー



 **SUZUKI**

1.0L
ターボ
5人乗り



XBEE

クロスビー



はじめて見る遊びがあれば、真っ先に楽しんだり。
面白いと感じたら、仲間も誘ってみたり。
アクティブであることに、妥協なんかしたくない。
いつだって自分の好奇心に素直であるために、
クロスビーで街を出てみよう。大好きな遊びに浸ろう。

SUV+WAGON | XBEE

危険を予測し
安全運転をサポートする
SUZUKI
Safety Support
スズキの予防安全技術

サポカーS
SUZUKI Safety Support Car S
AEBS2 PMPD
衝突被害軽減
ブレーキ
ペダル踏み間違い
急発進抑制装置
国土交通省認定

クロスビーは「サポカーS ワイド」、国土交通省による
「先進安全技術の性能認定車」です。*スズキ セーフティ サポート搭載車
*サポカーS ワイドは、政府が事故防止対策の一環として普及啓発しているものです。全ての年代
の方にお勧めしていますが、高齢者の方に多いペダル踏み間違い事故を起きにくくする装置
なども備えていますので、高齢者の皆様には特にお勧めしています。*先進安全技術の性能認
定車とは、事故防止対策の一環として、衝突被害軽減ブレーキ、ペダル踏み間違い急発進抑制
装置が一定の性能を有していることを国土交通省が評価する制度で認定された車です。
詳しくはこちら▼



1.0L直噴ターボ×マイルドハイブリッド

BOOSTER JET
ENGINE

HYBRID

LIFE STYLE.

01



WIDE & USEFUL

あれも、これも、
ぜんぶ楽しんじゃおう。



SUV×WAGON | X-BEE

03

Photo: HYBRID MZ 2WD 全方位モニター用カメラパッケージ装着車 ボディーカラーはキャンパンアイボリーパールメタリック ホワイト2トーンルーフ(C7G)

LIFE STYLE 01 | ADVENTURE

04



専用のアクセサリで、
アウトドライブをもっと楽しく。

*販売会社装着アクセサリ(別売)のドアスブラッシュガードパネルデカール、カータープを装着しています。
*カータープ装着時は、エンジンを必ず停止してください。
*販売会社装着アクセサリについて、詳しくは専用のアクセサリカタログをご覧ください。

「たまには自然を満喫してみない？」遊び仲間と話しているときに誰ともなくそんな声があがり、気が付けば僕らは連れ立って山へと向かっていった。道すがらそこで見つけたのは、一軒のツリーハウスだった。デッキに出て、コーヒーやら紅茶やら、一人ひとりが好きな物をひろげて、即席のティーパーティーがはじまった。なんとなく秘密基地にでも集まったような気分。「子供の頃、こういう家に住むのが夢だったんだよね」誰かがつぶやく。「俺も」「私も」「同じく」みんながうなづく。さあ、今日は仕事を忘れて遊ぼうぜ。みんなで持ち寄ったものが、ラゲッジスペースにぎっしりと。早速楽しんじゃう？思い切り遊んで、少しくらい水に濡れたって、泥で汚れたっていいじゃない？クロスビーのラゲッジアンダーボックスに放り込んでおけば、取り外して丸ごと洗えばいいんだし。まるで童心に返ったような表情の仲間たち。彼らの顔を眺めていると、今日は本当に来てよかったと心から思えてきた。



広いからこそ生まれてきた、
大きな心のゆとり。

自然を満喫しにクルマを走らせる。とりあえず折りたたみ式のテーブルと椅子を詰め込んで、遊び道具もいくつか用意して…と欲張ると、気が付けば結構な大荷物になっていることがあるかもしれない。そんなときもクロスビーと一緒に大丈夫。大きなラゲッジスペースになんでも詰め込んでしまえばいい。たくさんの荷物が積めるということは、たくさんの愉しさとたくさんの思い出を作っていけるのだから。



Photo:2WD車

※写真中の小物は撮影のための小道具です。走行中は、荷物が移動し、運転の支障とならないようしっかりと固定または収納してください。



POWERFUL & DYNAMIC

思い立つまま、
好きなところに
連れて行ってくれる。



はじめての道走る時はいつもワクワクする。だって、思いも寄らない発見があるのだから。雪道だって、舗装されていないような道だって、ぐんぐん進んでいく醍醐味がそこにはある。天気なんて気にしなくていい。さあ、見たことのない景色に会いに出かけよう。楽しみを味わいに出かけよう。クロスビーと一緒になら、どんな場所だって行ける気がする。

さまざまな路面状況で頼りになる走りを。

4WD車には、パワフルでスポーティーな走りを実現する「スポーツ」と、雪道やアイスバーンでのスムーズな発進をサポートする「スノー」の走行モードを搭載。さらにぬかるんだ道や急な下り坂でも役立つ機能を標準装備。まさに頼れる存在だ。 [詳しくは、P24へ](#)



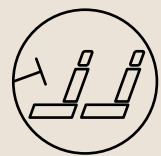

INTERIOR

何気ない毎日だって、
冒険に変わる。

どんな瞬間でも楽しむことを忘れずにいたい。運転席に座るときだって、その気持ちは変わらない。だから、冒険心を刺激するようなクロスビーのインテリアがうれしい。細部までこだわり抜いた遊び心が、僕たちをワクワクさせてくれる。

運転するときも、
遊び心にこだわりたいから。



もはやクルマはリビング。
快適な時間が流れる空間へ。

遊び心あふれるメーター表示

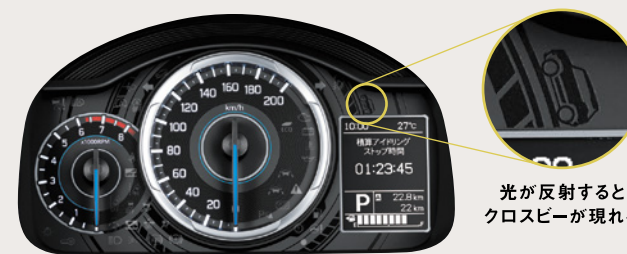

光が反射すると
クロスビーが現れる

3.5インチ大型マルチインフォメーションディスプレイ

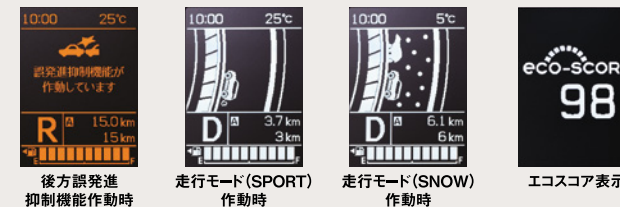

乗るだけで明るい気分になるアイボリーのカラーパネル。上質さを感じさせるインパネまわりのメッキ加飾。楽しさを随所に散りばめた室内は、どこかへ出かけたい気持ちの後押ししてくれる。そして、光が差し込むとメーター内にクロスビーが現れる仕掛けや、アニメーション表示を採用したディスプレイなど、視覚的にも楽しませてくれる。

カラーアクセントを施したシート

レディッシュブラウン
アクセント

アイボリー アクセント
アクセント



クロスビーのシートには、大人のこだわりを感じさせるシックなカラーアクセントを採用。凹凸のある独特な模様のシートパターンは、力強ささえ感じさせる。また快適な乗り心地や撥水加工 (HYBRID MZ、HYBRID MV) など、実用性は抜群。さらに広々とした後席で、大人5人がしっかり乗れる快適な空間を実現。

*ボディーカラーとシートカラーアクセントの組み合わせについては、P33-34をご覧ください。



SEAT ARRANGE

広い車内は、使い方自由自在。
快適ささえも感じる空間へ。



左右独立のリヤシートスライド機能
広い後席が確保できるシートアレンジが可能。
足を組んでもゆったりと座れる広い車内に。

荷物の量や乗る人数に合わせて 幅広くアレンジ可能

遊びに行くときも、実用性が求められるときも、
自由なシートアレンジはクロスビーなら手のもの。
使いこなし方はあなた次第。さあ、どう使う？



アウトドアを楽しむときも。



模様替えで家具を購入するときも。



雪山へスノボに出かけるときも。



UTILITY

快適で実用的。
自由自在に
使いこなす、
自分らしい空間。



遊び方が変われば、
スペースの使い方だって変わるから。

リヤシートスライド／リクライニング

シーンにあわせて後席を前方にスライドさせれば荷室の容量が拡大。リヤシートスライドやリクライニングは、ラゲッジ側からも操作することができ、スムーズに荷室のアレンジが可能です。



例えば、ゴルフに出かけるとき。後席を倒さずに、9.5インチのゴルフバッグを収納することが可能です。



ベビーカーを立ててクルマに積むのもOK。ラゲッジボードを外すことで荷室高が拡大するので、背の高い荷物も収納できます。

Photo:2WD車

1 荷室開口幅(最大)	1,100mm
2 荷室開口高	800mm
3 荷室床面長(2名乗車時:最大)	1,165mm
4 荷室床面長(5名乗車時:最大)	525mm
5 荷室幅(5名乗車時:最大)	1,305mm



少しくらい泥がついたって、少しくらい濡れたって、気にしない。



防汚タイプ ラゲッジフロア

HYBRID MZ、HYBRID MVの後席背面とラゲッジフロアは防汚タイプに。汚れを拭き取りやすい素材を採用しているから、汚れているものや濡れているものも気兼ねなく積載することが可能。

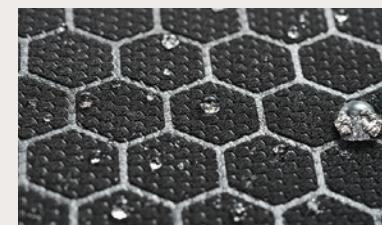

撥水加工シート

HYBRID MZ^{*1}、HYBRID MVのシート座面には、撥水加工を施しました。水に濡れてもサッと拭き取れます。

^{*1} ブラウンアクセントパッケージを除く。



2WD車

4WD車

Photo:2WD車

ラゲッジアンダーボックス

ラゲッジ下のスペースは2WD車[81L]^{*2}、4WD車[37L]^{*2}の容量を確保。取り外し可能なラゲッジアンダーボックスは水洗いが可能で、汚れた物の収納にも便利です。

^{*2} VDA(ドイツ自動車工業会)の定められたトランク容量測定値。

室内を広く便利に活用する機能&収納スペース。

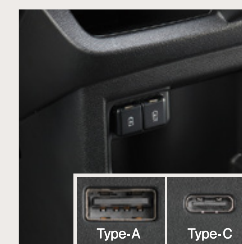

01

USB電源ソケット
[Type-A/Type-C]^{*3}
(インパネ、2個)
(HYBRID MZ、HYBRID MV)



02

インパネドリンクホルダー
(運転席、助手席)



03

インパネトレイ
(助手席)



04

インパネセンタートレイ
^{*}写真中のUSBソケットは販売会社装着アクセサリ(別売)となります。(全方位モニター用カメラパッケージ装着車を除く)



05

インパネ
センターポケット



06

センターロアポケット
[ペットボトルホルダー付]

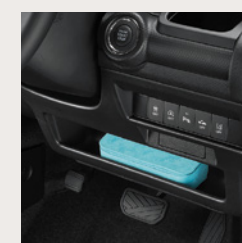

07

運転席
アンダートレイ



08

フロントドア
アッパーポケット(助手席)



09

グローブボックス



10

フロントドアポケット
[ペットボトルホルダー付]



11

リヤドアポケット
[ペットボトルホルダー付]

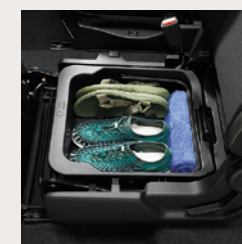

12

助手席シート
アンダーボックス



13

助手席シートバックポケット
(HYBRID MZ、HYBRID MV)



14

パーソナルテーブル
[折りたたみ格納式]
(後席左右)
(HYBRID MZ、HYBRID MV)

^{*}テーブル耐荷重2kg
^{*}ショッピングフック耐荷重4kg
(テーブル裏の2ヶ所は各1kg)



15

ユーティリティ
ナット(4ヶ所)



CATCHY & STYLISH

カッコイイのも、自分のセンス。
カワイイのも、自分のセンス。





街も自分も華やかに彩る 個性的なデザイン。

クルマに乗るなら、自分らしさを表現できるほうがいい。カッコイイと思える存在であること。カワイイと思える存在であること。ひと言で言えば「センス」。自分のクルマだからこそ、ハイセンスであることにこだわりたい。走るとき、おしゃれな街並みにしっかりと溶け込んでもくれるか。街を歩いている人たちの視線を

釘付けにできるかどうか。クロスビーには、そんな魅力が詰まっていると思う。SUVらしく力強いデザインなのに、どこか愛着のわくわくらしさ。誰からも愛されるスタイリングを、この一台に。クロスビーに乗って、人生を今よりもちょっと愉しくしてみるのはどうだろう？



*写真中のフード・バックドアデカールは販売会社装着アクセサリ（別売）です。





BROWN ACCENT PACKAGE

ブラウンアクセントパッケージ^{※1}

アクティブさと上質さを
兼ね備えた大人のインテリア。

インテリアは、運転するときの気分を高める大切な要素のひとつなんだと思う。

いろいろな場所に出かけていくアクティブさを
味わいながらも、クルマに上質さを求めるのは、
大人ならではの嗜みなのかもしれない。



落ち着いた佇まい。
満ち足りた空間に心が和んでいく。



ハンドルを握ると、そこは
大人だけの上質な特等席になる。

SUV WAGON | XBEE

ブラウンアクセントパッケージのシートは、スエード調生地とブラウンレザー調の素材を組み合わせ質感の良さを演出。落ち着いた印象にまとめ、大人のこだわりを感じさせるデザインに。また、インパネのカラーパネルは落ち着いた雰囲気を感じさせるブラウンメタリックを採用。随所に散りばめられたシルバーの加飾により、コントラストを高め上質で

美しい運転席に仕上がった。さらにドアトリムカラーパネルをブラウンメタリックに、フロントドアのドアトリムクロスをブラックレザー調に仕上げることで、細部にまで上質さにこだわった室内空間を実現。言うなれば、乗るたびに気持ちが高鳴るインテリア。洗練された大人の空間が、ここに出来上がった。

ブラウンアクセントパッケージ^{※1} 特別装備



●シート表皮
ラックススエード^{※2} & ブラウンレザー調
[シルバーステッチ]^{※2}



●インパネカラーパネル[ブラウンメタリック]



●ドアトリムカラーパネル[ブラウンメタリック]
●ドアトリムクロス(フロントドア)
[ブラックレザー調]

BROWN ACCENT PACKAGE



SMOOTH DRIVING

遠くに行こう。
もっと進もう。
走るたびに
そんな気にさせてくれる。



SUZUKI GREEN Technology

小さなクルマ、大きな未来。

環境に配慮しながら、さらに便利で楽しいクルマを実現する。それが「スズキグリーンテクノロジー」です。小さなクルマに次世代の新技术をつめこんで、スズキは、快適なくらしと豊かな未来へ走り続けます。

BOOSTER JET ENGINE

IDLING STOP

停車前の減速時、ブレーキペダルを踏んで約9km/h以下になるとエンジンを自動停止する「アイドリングストップシステム」。

eco-cool

アイドリングストップ中でも、冷たい風を一定時間送ることができる「エコクール」。

TECT

軽量化と高い安全性を両立した軽量衝撃吸収ボディ「テクト」。

HEARTECT

高い剛性と軽量化を実現したプラットフォーム「ハーテクト」。



ISGによるモーターアシストと静かなエンジン再始動を実現するマイルドハイブリッド。

ロングドライブの負担を軽減する機能。

高速道路や自動車専用道路を走行中、前方車両との車間距離を保ちながら、自動的に加速・減速、停止に対応する全車速追従機能付のアダプティブクルーズコントロール(ACC)と、車線を認識し車線中央付近の走行維持をサポートする車線維持支援機能。



*アダプティブクルーズコントロールおよび車線維持支援機能について、詳しくはP26-27をご覧ください。

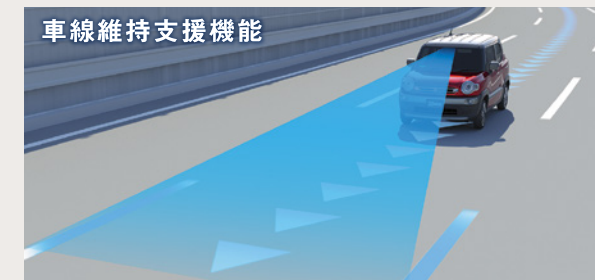

*画像はイメージです。

燃費とパワーを両立するK10C型ブースタージェット エンジン。



*イメージ図

BOOSTER JET ENGINE

燃費とパワーを両立するK10C型ブースタージェット エンジンを搭載しました。1.0L直噴ターボで、1.5L自然吸気エンジン並みの高出力・高トルクを実現。街乗りからスポーツドライブまで、様々な場面に対応します。

燃料消費率*1(国土交通省審査値) **WLTCモード**※2

18.2 km/L	2WD車	市街地モード	15.9 km/L
		郊外モード	19.0 km/L
		高速道路モード	18.8 km/L



17.0 km/L	4WD車	市街地モード	14.9 km/L
		郊外モード	17.8 km/L
		高速道路モード	17.6 km/L



スズキ純正エンジンオイル
ECSTAR F(エクスター エフ)



※1 燃料消費率は定められた試験条件での値です。お客様の使用環境(気象、渋滞等)や運転方法(急発進、エアコン使用等)に応じて燃料消費率は異なります。 ※2 WLTCモード:市街地、郊外、高速道路の各走行モードを平均的な使用時間配分で構成した国際的な走行モード。市街地モード:信号や渋滞等の影響を受ける比較的低速な走行を想定。郊外モード:信号や渋滞等の影響をあまり受けない走行を想定。高速道路モード:高速道路等での走行を想定。 *WLTC=Worldwide-harmonized Light vehicles Test Cycle

減速エネルギーを利用して発電し、加速時はモーターで力強くエンジンをアシストするマイルドハイブリッド。



発電効率に優れたISG(モーター機能付発電機)により、減速時のエネルギーを利用して発電し、アイドリングストップ車専用鉛バッテリーと専用リチウムイオンバッテリーに充電。減速時など約9km/h以下になるとアイドリングストップが働いてエンジンが停止。そして加速時には充電した電力を活かしてモーターでエンジンをアシスト*3することで、さらなる燃費の向上を実現します。

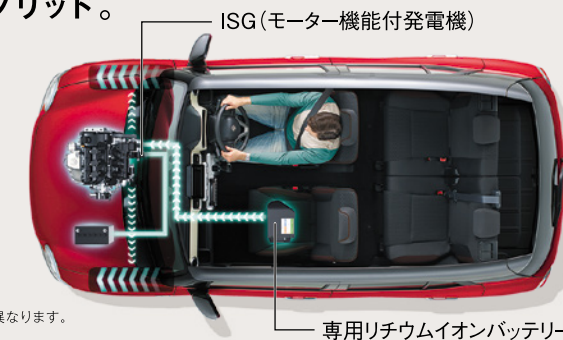

*ISG=Integrated Starter Generator
*写真はマイルドハイブリッドのイメージです。
*3 モーターアシストの作動条件および作動時間は、バッテリーの状態、電装機器の使用状況などで異なります。

よりパワフルな走行を実現する6AT。

力強い走りを実現する6ATを採用。発進時の力強い加速や登坂性能、そして高速走行時の燃費性能を両立させました。またATの特性を活かし、アクセル操作への素早いシフトレスポンスを味わうことができます。さらにステアリングホイールのマニュアルモード付パドルシフトを操作すれば、指先での素早いシフトアップ/ダウンが可能。思いのままにスポーティーな走りが楽しめます。

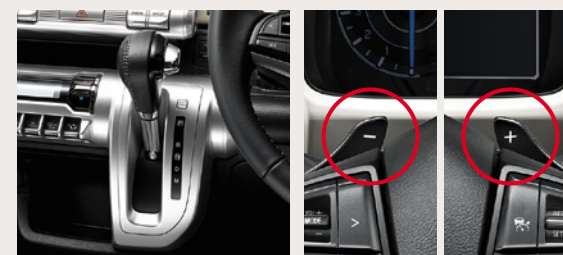

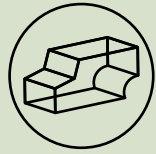

STRONG

強靱なのに軽い。
まるで体を鍛え上げた
アスリートのように。



Photo:HYBRID MV 2WD 全方位モニター用カメラパッケージ装着車
ボディーカラーはスピードブルーメタリック ミネラルグレー2トーンルーフ(E2R)

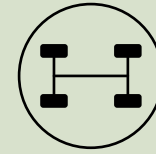

STEADY

その頼もしさを
知ってから、
いろいろな道を
走りたくなった。



Photo:HYBRID MZ 4WD 全方位モニター用カメラパッケージ装着車
ボディーカラーはキャラバンアイボリーパールメタリック メロウディーブレッド2トーンルーフ(E2H)
*雪道ではタイヤチェーン・スタッドレスタイヤなどの滑り止めを装着し、安全運転を心がけてください。

クルマの基本性能を高める軽量高剛性のプラットフォーム
「HEARTECT(ハーテクト)」を採用。

HEARTECT

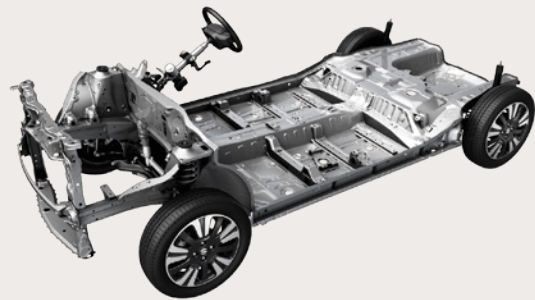

屈曲した骨格を滑らかにつなぎ、サスペンション部品も骨格部品の一部として利用することで理想的な骨格構造を実現。さらに、骨格同士が結合する強い部分を部品の固定に利用し補強部品の削減を行なうことで、基本性能の向上と軽量化を両立させました。これにより低燃費とドライビング性能の向上に貢献しています。

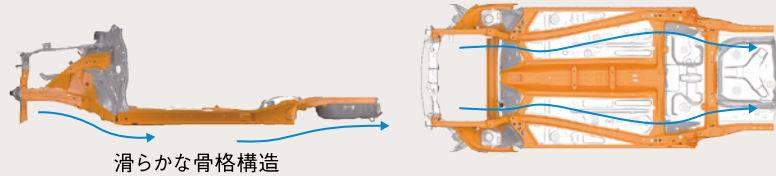

滑らかな骨格構造

*画像はハーテクトのイメージです。

軽量化と高い安全性を両立させた
軽量衝撃吸収ボディー「TECT」。

TECT

優れた操縦安定性を発揮するサスペンションで
快適なロングドライブが可能。



フロント
サスペンション

リヤ
サスペンション

*イメージ図(2WD車)

路面状況に応じた走りを実現する
4WDシステム。

舗装された路面はもちろん、滑りやすい雪道や荒れた路面などでも、いざというときに効果を発揮する4WDシステムを採用しました。路面状況にあわせてさまざまなシチュエーションで走行できるから、行動範囲がより一層広がります。

4WD車には、スイッチ操作で切り替えられる役立つ機能を装備。

■スポーツ

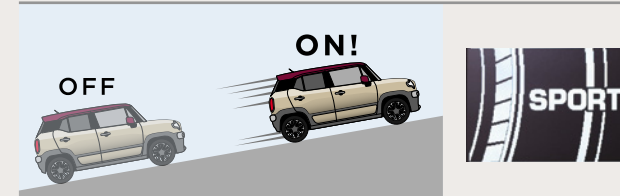

力強いトルクを発揮。エンジン回転数を高めにキープすることで、パワフルでスポーティーな走りを実現します。

■スノー



必要以上のエンジントルクを抑制し、タイヤの空転を抑えることで、雪道やアイスバーンでのスムーズな発進・加速をサポートします。

■グリップコントロール



タイヤの空転が発生した車輪のブレーキ制御を早めかつ強くすることで、ぬかるみや滑りやすい路面で発進をサポートします。

■ヒルディセントコントロール



ブレーキ操作をしなくても自動的に車速を約7km/hにコントロールすることで、急な下り坂で車速を制御します。

毎日の安心と、クルマの楽しさを支える。

スズキの安全技術

スズキ セーフティ サポート		
基本 安全	予防 安全	衝突 安全

スズキの安全技術、それは、乗る人の毎日を想い、小さなクルマで大きな安心を届ける技術。

前方・後方の視界をしっかりと確保するための大きな窓や視認性の高いディスプレイ、操作しやすいスイッチ類など、誰もが安心して乗れる運転のしやすさを考えた基本安全。

ヒヤリとする一瞬までも最小限に抑え、

事故そのものを未然に防ぐ予防安全技術「スズキ セーフティ サポート」。
衝撃吸収ボディをはじめ、万一の衝突被害を軽減する衝突安全。

培い続けてきた安全技術の数々が、いつも、毎日の安心につながっていること。

小さなクルマに、大きな安心をのせて。

スズキは、人とクルマの楽しい毎日を支え、事故のない未来に向けて走り続けます。



Photo:HYBRID MZ 4WD 全方位モニター用カメラパッケージ装着車 ボディカラーはミネラルグレーメタリック メロウディーブレッド2トーンルーフ(E2J)

基本安全 運転しやすく安心して乗れる技術

見渡しやすい、視界の広さ。

視界性能

右左折時の横断歩行者や交通状況を把握しやすいピラーやドアミラー位置、ピラー断面とピラートリム形状の最適化などにより、視認性を向上させています。



運転しやすく、疲れにくいポジション。

運転姿勢と操作系

さまざまな体格の方が快適に運転できるよう配慮したシートと、操作性を考慮したステアリングホイール、ペダル、シフトレバーは、楽な運転姿勢と適切な操作性の確保により疲労を低減します。



見やすく、操作しやすいレイアウト。

インターフェース

視認性の高いメーターやディスプレイと、視認性や手の届きやすさ(押す、つまむ、握る)・操作方向・操作頻度などを考慮したスイッチ類の配置は、安心して運転に集中できる環境を提供します。



*ナビゲーションは販売会社装着アクセサリ(別売)です。また、ナビゲーション付属品は、撮影のため取り外しています。 *画面はハメコミ合成です。

予防安全 危険な場面にあわないための技術

SUZUKI Safety Support

スズキの予防安全技術

安心して、楽しくスズキのクルマに乗っていただきたいという想いから生まれた「スズキ セーフティ サポート」。

事故を未然に防ぎ、お客様の万一のときの安全を確保するために、

運転をサポートする様々な技術で、ヒヤリとする場面も限りなくゼロに近づけていきます。

衝突被害軽減ブレーキ

ステレオカメラ方式 BRAKE	デュアルカメラ ブレーキサポート	KEEP	車線維持支援機能	先駆車発進 お知らせ機能
BRAKE	後退時 ブレーキサポート		車線逸脱警報機能	AUTO
	誤発進抑制機能		ふらつき警報機能	全方位モニター用 カメラ
	後方誤発進抑制機能		アダプティブ クルーズコントロール	

*スズキ セーフティ サポートの機能・装備内容は、グレードまたはメーカーオプションによって異なります。詳しくはP39をご覧ください。



*写真はイメージです。

Photo:HYBRID MZ 4WD 全方位モニター用カメラパッケージ装着車 ボディカラーは(左)タフカーキパールメタリック ホワイト2トーンルーフ(E2S)、(右)ミネラルグレーメタリック メロウディーブレッド2トーンルーフ(E2J)

アダプティブクルーズコントロール(ACC) [全車速追従機能付]

(HYBRID MZ, HYBRID MV)

高速道路での「車間距離の確保」をサポート。

高速道路や自動車専用道路を走行中、ステアリングのACCスイッチを操作すると、ステレオカメラで先行車との距離を測定。設定した車間距離を適切に保ちながら加速・減速、さらに停止まで自動追従します。高速道路や自動車専用道路での長距離運転や渋滞走行時の発進・停止を頻りに繰り返す状況などで、運転操作の負担を軽減します。

例:100km/hに設定した場合

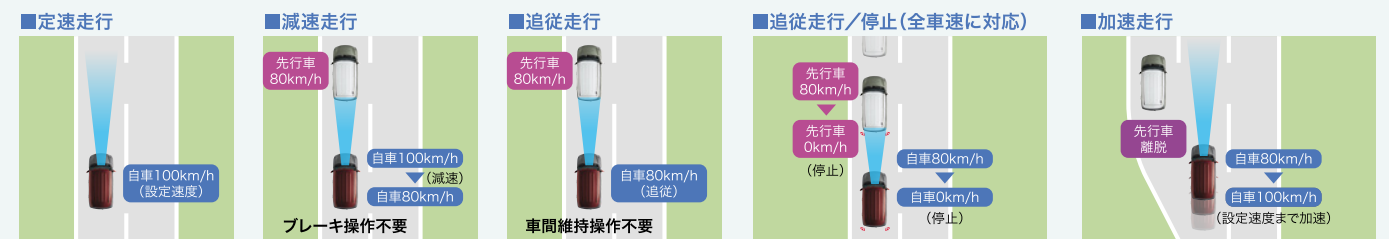

●追従走行は、約40km/h未満でも作動し、停止まで継続します。●追従走行中の先行車が停止すると自車も停止し、その後約2秒でブレーキは解除されます。停止を続ける場合は、必ずブレーキペダルを踏んでください。●道路状況および天候状況等によっては、ご使用にならない場合があります。また、ACCの制御には限界があります。装置を過信せず、常に安全運転に努めてください。*イラストは高速道路や自動車専用道路での走行例です。

▲**アダプティブクルーズコントロール(ACC) [全車速追従機能付]について**■高速道路や自動車専用道路で使用してください。■運転支援を目的としています。■検知性能・制御性能には限界があります。これらの機能に頼った運転はせず、常に安全運転を心がけてください。■状況によっては正常に作動しない場合があります。■ご注意ください項目がありますので、必ず取扱説明書をお読みください。〈作動条件〉●アダプティブクルーズコントロール(ACC) [全車速追従機能付]: 先行車を検知せず約40km/h以上、または先行車を検知して約1km/h以上で走行中にシステムをONにした場合。



Photo (左)HYBRID MV 4WD 全方位モニター用カメラパッケージ装着車 ボディーカラーはスーパーブラックパール(ZMV)
(中)HYBRID MZ 4WD 全方位モニター用カメラパッケージ装着車 ボディーカラーはタフカーキパールメタリック ホワイト2トーンルーフ(E2S)
(右)HYBRID MV 4WD 全方位モニター用カメラパッケージ装着車 ボディーカラーはプレミアムシルバーメタリック(ZNO)

走行中、危険な場面に近づかせないよう、クルマが未然にお知らせします。

車線維持支援機能 **KEEP** 高速道路で「車線中央付近の走行維持」をサポート。
(HYBRID MZ, HYBRID MV)

高速道路や自動車専用道路を走行中、システムが車線を認識し、自車が車線中央付近から外れそうな場合は、ステアリングに力を与え車線中央付近の走行維持をサポートします。



車線逸脱警報機能 「車線をはみ出さない」をサポート。
(HYBRID MZ, HYBRID MV)

走行中に左右の区画線を検知して進路を予測。前方不注意などで車線をはみ出しそうになると、ブザー音などの警報によってドライバーに注意を促します。

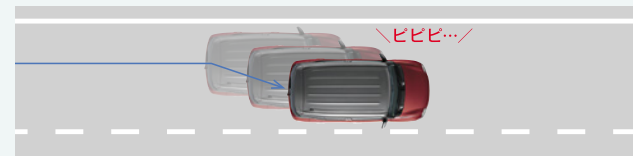

ふらつき警報機能 「ふらつかない」をサポート。
(HYBRID MZ, HYBRID MV)

走行中に左右の区画線を検知して、自車の走行パターンを計測。車両が蛇行するなど、システムが「ふらつき」と判断した場合、ブザー音などの警報によってドライバーに注意を促します。

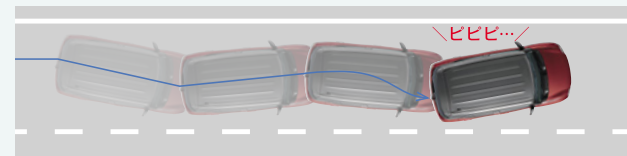

先行車発進お知らせ機能 「出遅れない」をサポート。
(HYBRID MZ, HYBRID MV)

停車中、前のクルマが発進して約4m以上離れても停車し続けた場合、ブザー音や表示などによって、ドライバーに先行車の発進をお知らせします。



ハイビームアシスト 「夜間の見やすさ」をサポート。
(HYBRID MZ, HYBRID MV)

ヘッドランプをハイビームにして走行中、前方に対向車や先行車がいったり、明るい場所を走行すると自動でロービームに。対向車や先行車がいなくなったり、周囲が暗くなると自動でハイビームに戻ります。



全方位モニター用カメラ 「見えない場所の視界」をサポート。
(全方位モニター用カメラパッケージ装着車*)

駐車する際、見通しの悪い場所や狭い道での運転を行ないやすく、フロント、リヤ、サイド2ヶ所の計4ヶ所に設置したカメラの映像を合成・処理し、真上から見ているような映像を映し出します。死角となる車両の周辺の状態を確認するのもラクラクです。周囲を立体的に確認できる「3Dビュー」と、左右から人や物が近づくとお知らせする「左右確認サポート機能」を搭載し、安全確認を支援します。



●フロントカメラ ●サイドカメラ(左右) ●バックカメラ

*全方位モニター用カメラパッケージ装着車は、対応ナビゲーションの装着を前提とした仕様です。工場出荷時はナビゲーションスペースにカバーが装着されています。
*全方位モニター対応ナビゲーションについて、詳しくは専用のアクセサリカタログをご覧ください。
*画面はハメコミ合成です。

トップ映像+前方/後方映像 *画像は後方映像です。

発進前の周辺確認をサポートする「3Dビュー」。
クルマを斜め上空から見たような映像の「室外視点」と、運転席からの目線で車体を透かして外を見るような「室内視点」で表示可能。目視しにくいエリアの周辺確認をサポートします。



表示切り替えスイッチ

見えにくいときは「左右確認サポート機能」で。
クルマに左右から近づいてくる人や物を検知するとブザーと画面表示でお知らせ。駐車場から後退するときや、左右が確認しづらい細い路地から大通りに出るときなどに役立ちます。



*前方/後方映像はシフトをRに入れると後方映像に、P,R以外のシフト位置でカメラスイッチを押すと前方映像となります。画像は後方映像です。
*後方映像はルームミラーやドアミラーで見える場合と同じように、左右が反転して映し出されます。

全車に標準装備

エマージェンシーストップシグナル

後続車に急ブレーキをお知らせ。

約55km/h以上で走行中に急ブレーキを検知すると、ハザードランプが自動で高速度減速。後続車に急ブレーキを知らせ、注意を促します。

ヒルホールドコントロール

坂道発進も安心。

坂道での発進時には、クルマが後ろに下がらないように、ブレーキペダルからアクセルペダルに踏み替える瞬間、一時的にブレーキが作動(最長約2秒間)。落ち着いて発進ができます。

ESP* [車両走行安定補助システム]

安定感のある走りをサポート。

さまざまなセンサーによって走りを監視し、必要に応じてエンジンとブレーキをコンピューター制御。カーブなどでのタイヤのスリップや横滑り、急ブレーキ時のタイヤロックなどを抑え、車両の安定走行に貢献します。

*ESPはMercedes-Benz Group AGの登録商標です。*ESP=Electronic Stability Program
*エンジントルク低減の度合いやブレーキをかける車輪とその強さは走行状況により変化します。ESPはあくまでも安定走行を補助する装置です。タイヤと路面間のグリップの限界を超えてスリップや横滑りを起こした場合はESPが作動したとしても、その効果は期待できません。

全方位モニター用カメラパッケージ装着車*との組み合わせで、「全方位モニター」に。

「全方位モニター」対応ナビゲーション(販売会社装着アクセサリ)



お好みにあわせてサイズや機能をお選びいただけます。

*装着するナビゲーションによっては、取付部品が別途必要となります。
*詳しくは専用のアクセサリカタログをご覧ください。
*画面はハメコミ合成です。

全方位モニター・左右確認サポート機能についてシステムの能力には限りがありますので、ドライバーは天候や路面状況にあわせて運転、周辺の車両・歩行者の確認、的確な運転操作など安全運転に努めてください。車両の操作をするときは機能に頼らず、周辺の安全をミラーや目視で直接確認してください。ご注意ください。項目がごさいますので、必ず取扱説明書をお読みください。■全方位モニターはドライバーの駐車等を補助するものであり、あらゆる状況で自車の周辺環境を映し出すものではありません。またカメラの位置より上にある物体は映像で見ることができません。そのほかバンパーによる死角や、トップ映像にはカメラ映像間のズレによる死角があります。■左右確認サポート機能は、すべての移動物を検知できるわけではありません。また、静止しているものは検知できません。〈作動条件〉●左右確認サポート機能:自車が発進前/後退前に停止しているとき、または微低速で前進/後退しているとき。

*全方位モニター用カメラパッケージ装着車はメーカーオプションです。全方位モニター用カメラパッケージのセット内容について、詳しくはP35-36をご覧ください。メーカーオプションはご注文時に申し受けます。ご注文後はお受けできませんのでご了承ください。

予防安全

危険が迫ったときに回避する技術

万が一の時も
クロスビーが心強い味方に。

Photo: (左)HYBRID MX 2WD車 ボディーカラーはプレミアムシルバーメタリック(ZNO) (右)HYBRID MZ 4WD 全方位モニター用カメラパッケージ装着車 ボディーカラーはパーニングレッドパールメタリック・ミネラルグレー2トーン(ルーフE2L) ※ステレオカメラ認識イメージ

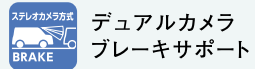

デュアルカメラ
ブレーキサポート

(HYBRID MZ, HYBRID MV)

前方の車両や歩行者を検知し、衝突のおそれがあれば音や表示によって警告します。衝突の可能性が高まると自動で弱いブレーキを動作。その間ブレーキペダルを踏むとブレーキ踏力をアシスト。さらに衝突の可能性が高まると、自動で強いブレーキをかけ、衝突の回避または衝突時の被害軽減を図ります。

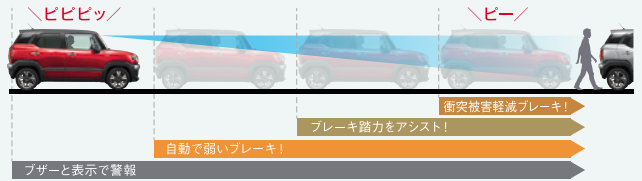

※衝突被害軽減ブレーキ機能動作時は強いブレーキがかかりますので、走行前に全ての乗員が適切にシートベルトを着用していることを確認してください。※衝突被害軽減ブレーキ機能動作後は、クランプ現象により前進しますので、必ずブレーキペダルを踏んでください。

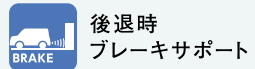

後退時
ブレーキサポート

(HYBRID MZ, HYBRID MV)

リアバンパーに内蔵した4つの超音波センサーで後方の障害物との距離を測り、4段階のブザー音とメーター表示で障害物の接近をお知らせする「リアパーキングセンサー」を搭載。また、後方の障害物との衝突の可能性が高まると、衝突被害軽減ブレーキが作動し、衝突の回避または衝突時の被害軽減を図る「後退時ブレーキサポート」も搭載しています。



誤発進抑制機能

(HYBRID MZ, HYBRID MV)

駐車場などで、前方に壁などがあるにも関わらずシフトをD・M(前進)の位置でアクセルペダルを強く踏むと、最長約5秒間、エンジン出力を自動的に抑制。急発進・急加速を抑えて、踏みまちがいなどによる衝突回避に貢献します。



※ブレーキをかけて車両を停止させる機能はありません。



後方誤発進抑制機能

(HYBRID MZ, HYBRID MV)

後方に障害物があるにも関わらずシフトをR(後退)の位置でアクセルペダルを強く踏み込むと、エンジン出力を自動的に抑制して急な後退を防止。うっかり誤操作による衝突回避に貢献します。



夜間の歩行者も検知する、
衝突被害軽減ブレーキ。

バック時にも、
衝突被害軽減ブレーキ。

シフト入れまちがいによる
不意の後退を回避。

⚠️<デュアルカメラブレーキサポート・誤発進抑制機能・後退時ブレーキサポート・後方誤発進抑制機能について>■運転支援を目的としています。■検知性能・制御性能には限界があります。これらの機能に頼った運転はせず、常に安全運転を心がけてください。■状況によっては正常に作動しない場合があります。■対象物、天候状況、道路状況などの条件によっては、衝突を回避または被害を軽減できない場合があります。■ハンドル操作やアクセル操作による回避行動を行っていないときは、作動しない場合があります。■ご注意ください。■項目がありますので、必ず取扱説明書をお読みください。■詳しくは販売会社にお問い合わせください。<各機能の作動条件>●デュアルカメラブレーキサポート:自車速度約5km/h～約100km/hで走行中、前方の車両や歩行者を検知し、システムが衝突の可能性があると判断した場合。作動したときの速度が約5km/h～約50km/h(対象が歩行者の場合は約5km/h～約30km/h)であれば、衝突を回避できる場合があります。周囲の環境や対象物の動きなどによっては、警報のみでブレーキが作動しない場合があります。また、警報と同時に衝突被害軽減ブレーキが作動する場合があります。●誤発進抑制機能:シフト位置がD・Mの位置で停車または徐行中(約10km/h以下)、前方約4m以内に障害物を検知している状態で、アクセルペダルを強く踏み込んだ場合。●後退時ブレーキサポート:約10km/h以下で後退中、後方約3m以内に障害物を検知し、システムが「このままでは衝突が避けられない」と判断した場合。●後方誤発進抑制機能:停車または約10km/h以下で後退中、後方約3m以内に障害物を検知している状態で、アクセルペダルを強く踏み込んだ場合。

衝突安全

万が一の衝突被害を軽減する技術

歩行者のダメージを軽減。

歩行者傷害軽減ボディー

ボンネットやフロントワイパー周辺、フロントバンパーなどに衝撃吸収構造を採用。万一の接触時に歩行者の頭部や脚部へのダメージ軽減を図ります。

衝突時の衝撃を効率よく吸収。

軽量衝撃吸収ボディー TECT[テクト]

衝突時の衝撃を効率よく吸収・分散するボディー構造を採用しました。いざというときの衝撃に備えます。

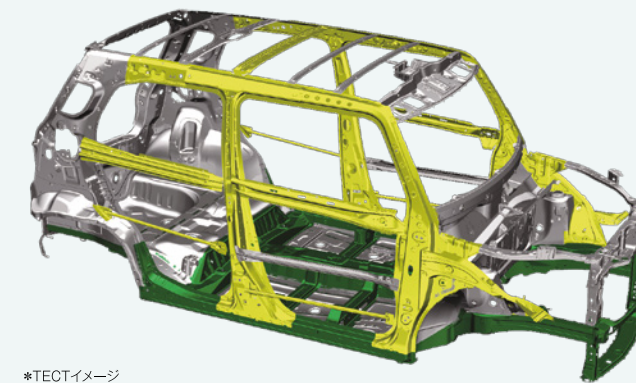

※TECTイメージ

- 1 衝撃吸収ルーフ構造
- 2 衝撃吸収カウルトップ構造
- 3 衝撃吸収ワイパー構造
- 4 衝撃吸収フードヒンジ構造
- 5 衝撃吸収フェンダー構造
- 6 衝撃吸収フードパネル構造
- 7 衝撃吸収フロントバンパー構造



乗員への衝撃を軽減。

6つのエアバッグ

前席乗員の頭部や胸部への衝撃を緩和する「運転席・助手席SRSエアバッグ」を標準装備。HYBRID MZとHYBRID MVには、側面衝突時の頭部への衝撃を軽減する「SRSカーテンエアバッグ」と胸部への衝撃を軽減する「フロントシートSRSサイドエアバッグ」も装備し、6つのエアバッグで衝撃に備えます。



- SRSエアバッグシステムは、シートベルトを補助する装置ですので、必ずシートベルトをご着用ください。
- SRSエアバッグシステムは、衝突の条件によっては作動しない場合があります。また、ご注意ください。項目がありますので、必ず取扱説明書をよくお読みください。SRSカーテンエアバッグ、フロントシートSRSサイドエアバッグは、実際の衝突時には衝突側のみ膨らみます。
- ※SRS=Supplemental Restraint System(補助拘束装置)

頭部へのダメージを軽減。

頭部衝撃軽減構造インテリア

万一の接触時に乗員の頭部へのダメージを軽減するために、ピラーやルーフサイドの内側に衝撃軽減構造を採用しています。

首への衝撃をやわらげる。

頸部衝撃緩和フロントシート

後方から低速で追突されたとき、シートバックとヘッドレストがカラダ全体を包み込むように受け止め、頸部への衝撃を和らげます。

チャイルドシートもしっかり固定。

i-Size/ISOFIXチャイルドシート対応取付装置(後席2名分)

i-Size/ISOFIX*チャイルドシートを確実・簡単に取り付けできるので、お子様を乗せるときも安心です。



- ※国際標準化機構(ISO)が定めたチャイルドシート取付装置に関する規格。
- i-Size/ISOFIXチャイルドシートの本車両への適合について、詳しくは車両付属の取扱説明書をお読みいただくか、各販売会社にお問い合わせください。
- チャイルドシートを取り付ける際は、車両およびチャイルドシート付属の取扱説明書をお読みください。
- ※写真中のチャイルドシート、ベアシートは販売会社装着アクセサリ(別売)となります。



USEFUL

ちょっとした工夫で、
運転のしやすさは大きく変わる。

運転のしやすさ。

前席のヒップポイントを高めを設定することで、見晴らしのよいアイポイントを実現しました。ドライバーが運転しやすい最適なドライビングポジションが作り出せるように設計。チルトステアリング、シートリフター、シートスライドにより、ドライバーの体格や好みにあわせてきめ細やかに調整ができます。



*写真はイメージです。



最小回転半径 Uターンもラクラク。

取り回しやすい4.7mの最小回転半径を実現しました。狭い道での運転が容易です。

最小回転半径
4.7m



ライト自動消灯システム ライトを自動で消灯。

ライトスイッチがAUTOの位置でなくても、エンジンを切って運転席ドアを開けると自動でヘッドランプを消灯します。

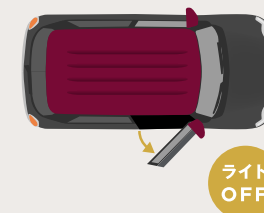

プレミアムUV & IRカットガラス 紫外線や暑さをカット。

フロントドアガラスは、日焼けの原因となる紫外線(UV)を約99%*カット。さらに、ジリジリとした暑さのもとである赤外線(IR)もカットする特殊なガラスを採用し、強い日射しからお肌を守ります。

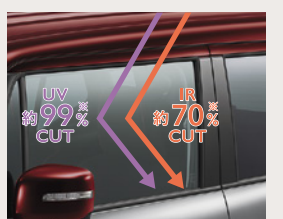

*スズキ調べ

個性を際立たせるLEDヘッドランプ、LEDポジションランプ、LEDフロントフォグランプ。

(HYBRID MZ)

LEDヘッドランプに加え、特徴的なLEDポジションランプや、LEDフロントフォグランプを採用しています。



サイドアンダーミラー付ドアミラー 運転席からの死角を減らす。

目視できない助手席側前輪付近の障害物を、ドアミラーの角度を変えずに確認できるサイドアンダーミラー付ドアミラーを装備しました。

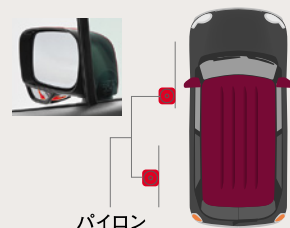

前席シートヒーター 寒い冬も快適。

運転席と助手席には、座面にシートヒーターを標準装備しました。寒い冬でも、座面をあたたく保つことができます。



*写真はシートヒーターのイメージです。

空調カスタマイズ機能 アイドリングストップを調整。

アイドリングストップするタイミングと、アイドリングストップからエンジンが再始動するタイミングを、3つのモードから選べます。設定はマルチインフォメーションディスプレイで行なうことができます。



BODY COLOR LINEUP

TWO TONE

2トーンルーフで華やかに彩る



スピーディーブルーメタリック
ミネラルグレー 2トーンルーフ (E2R)
シートカラーアクセント: アイボリー

バーニングレッドパールメタリック
ミネラルグレー 2トーンルーフ (E2L)
シートカラーアクセント: レディッシュブラウン

メロウディーブレッドパール
ミネラルグレー 2トーンルーフ (E2K)
シートカラーアクセント: レディッシュブラウン



キャラバンアイボリーパールメタリック
メロウディーブレッド2トーンルーフ (E2H)
シートカラーアクセント: レディッシュブラウン



ミネラルグレーメタリック
メロウディーブレッド2トーンルーフ (E2J)
シートカラーアクセント: レディッシュブラウン



タフカーキパールメタリック
ホワイト2トーンルーフ (E2S)
シートカラーアクセント: アイボリー



キャラバンアイボリーパールメタリック
ホワイト2トーンルーフ (C7G)
シートカラーアクセント: アイボリー

THREE TONE

3トーンコーディネートでモダンに演出



タフカーキパールメタリック 3トーンコーディネート (E2G)
ルーフ: ミネラルグレー サイドカラーパネル: オレンジ
シートカラーアクセント: アイボリー



スーパーブラックパール 3トーンコーディネート (EGP)
ルーフ: ホワイト サイドカラーパネル: レッド
シートカラーアクセント: レディッシュブラウン

MONO TONE

モノトーンでシックに決める



メロウディーブレッドパール (WAF)
シートカラーアクセント: レディッシュブラウン



プレミアムシルバーメタリック (ZNC)
シートカラーアクセント: アイボリー



スーパーブラックパール (ZMV)
シートカラーアクセント: アイボリー



ピュアホワイトパール (ZVR)
シートカラーアクセント: アイボリー

LINEUP

HYBRID MZ



- 1.0L DOHC12バルブVVTターボ
- 2WD/4WD
- 6AT

Photo: 4WD 全方位モニター用カメラパッケージ装着車 ボディーカラーはタフカーキパールメタリック ホワイト2トーンルーフ(E2S)



Photo: 4WD車 *オーディオレス仕様

メーカー希望小売価格

2WD 6AT	2,190,100円* (消費税抜き 1,991,000円)	<ul style="list-style-type: none"> ・2トーンルーフ仕様車 ・3トーンコーディネート仕様車 	2,245,100円* (消費税抜き 2,041,000円)
4WD 6AT	2,335,300円* (消費税抜き 2,123,000円)	<ul style="list-style-type: none"> ・2トーンルーフ仕様車 ・3トーンコーディネート仕様車 	2,390,300円* (消費税抜き 2,173,000円)

●ビュアホワイトパール・プレミアムシルバーメタリック塗装車は33,000円高(消費税込み) ●バーニングレッドパールメタリック塗装車は44,000円高(消費税込み)
▲ブラウンアクセントパッケージ装着車は38,500円高(消費税込み) ▲全方位モニター用カメラパッケージ装着車は55,000円高(消費税込み)

▲ブラウンアクセントパッケージ



- シート表皮
ラックスエード® & ブラウンレザー調[シルバステッチ]®
※ラックスエードはフロント・リヤシートのメインサイド・側面・背面を除きます。*ラックスエードはセーレン株式会社の登録商標です。
- インパネカラーパネル[ブラウンメタリック]
- ドアトリムカラーパネル[ブラウンメタリック]
●ドアトリムクロス(フロントドア)[ブラックレザー調]

▲全方位モニター用カメラパッケージ

- 全方位モニター用カメラ [フロント/サイド(左右)/バックカメラ]
 - ステアリングハンスフリースイッチ
 - USBソケット
 - GPSアンテナ
 - TV用ガラスアンテナ
- *全方位モニター用カメラパッケージ装着車は、対応ナビゲーションの装着を前提とした仕様です。
*全方位モニター対応ナビゲーションについて、詳しくは専用のアクセサリカタログをご覧ください。

HYBRID MV



- 1.0L DOHC12バルブVVTターボ
- 2WD/4WD
- 6AT

Photo: 2WD 全方位モニター用カメラパッケージ装着車 ボディーカラーはメロウディープレッドパール ミネラルグレー2トーンルーフ(E2K)



Photo: 2WD車 *オーディオレス仕様

メーカー希望小売価格

2WD 6AT	2,084,500円* (消費税抜き 1,895,000円)	<ul style="list-style-type: none"> ・2トーンルーフ仕様車 ・3トーンコーディネート仕様車 	2,139,500円* (消費税抜き 1,945,000円)
4WD 6AT	2,229,700円* (消費税抜き 2,027,000円)	<ul style="list-style-type: none"> ・2トーンルーフ仕様車 ・3トーンコーディネート仕様車 	2,284,700円* (消費税抜き 2,077,000円)

●ビュアホワイトパール・プレミアムシルバーメタリック塗装車は33,000円高(消費税込み) ●バーニングレッドパールメタリック塗装車は44,000円高(消費税込み)
▲全方位モニター用カメラパッケージ装着車は55,000円高(消費税込み)

▲全方位モニター用カメラパッケージ

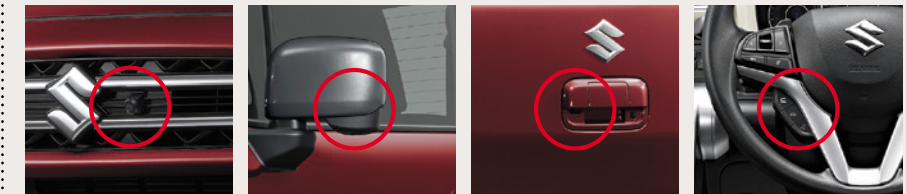

- フロントカメラ
- サイドカメラ(左右)
- バックカメラ
- ステアリングハンスフリースイッチ
- USBソケット
- GPSアンテナ
- TV用ガラスアンテナ

*全方位モニター用カメラパッケージ装着車は、対応ナビゲーションの装着を前提とした仕様です。
*全方位モニター対応ナビゲーションについて、詳しくは専用のアクセサリカタログをご覧ください。

▲はメーカーオプションです。メーカーオプションはご注文時に申し受けます。ご注文後はお受けできませんのでご了承ください。

★記載のメーカー希望小売価格は消費税率10%に基づいています。メーカー希望小売価格はタイヤバンク応急修理セット・ジャッキ付で、保険料・税金(除消費税)・登録等に伴う費用および付属品価格は含まれません。メーカー希望小売価格は参考価格です。価格は販売会社が独自に定めていますので、詳しくは各販売会社にお問い合わせください。リサイクル料金が別途必要となります。詳しくはP41のリサイクル料金表をご覧ください。



▲見取りシミュレーションはこちらへ

LINEUP

HYBRID MX

受注生産



- 1.0L DOHC12バルブVVTターボ
- 2WD/4WD
- 6AT

Photo:2WD車 ボディーカラーはプレミアムシルバーメタリック(ZNO)



Photo: 2WD車

メーカー希望小売価格

2WD 6AT	1,941,500円* (消費税抜き 1,765,000円)	<ul style="list-style-type: none"> ・2トーンルーフ仕様車 ・3トーンコーディネート仕様車 	1,996,500円* (消費税抜き 1,815,000円)
4WD 6AT	2,086,700円* (消費税抜き 1,897,000円)	<ul style="list-style-type: none"> ・2トーンルーフ仕様車 ・3トーンコーディネート仕様車 	2,141,700円* (消費税抜き 1,947,000円)

●ピュアホワイトパール・プレミアムシルバーメタリック塗装車は33,000円高(消費税込み) ●パーニングレッドパールメタリック塗装車は44,000円高(消費税込み)

★記載のメーカー希望小売価格は消費税率10%に基づいています。メーカー希望小売価格はタイヤバンク応急修理セット・ジャッキ付で、保険料・税金(除く消費税)・登録等に伴う費用および付属品価格は含まれません。メーカー希望小売価格は参考価格です。価格は販売会社が独自に定めていますので、詳しくは各販売会社にお問い合わせください。リサイクル料金が別途必要となります。詳しくはP41のリサイクル料金表をご覧ください。

ACCESSORIES 個性的なアクセサリで“クロスビー”をより楽しく。

アクセサリカタログをWEBでご覧いただけます。



詳しくは、専用のアクセサリカタログをご覧ください。

装備早見表

	HYBRID MZ ブラウンアクセントパッケージ装着車*	HYBRID MZ	HYBRID MV	HYBRID MX
ヘッドランプ	LED	ハロゲン	ハロゲン	ハロゲン
フロント フォグランプ	LED	—	—	—
カラードドアミラー (ルーフ色と同色)	LEDサイドターンランプ付	カラード	カラード	カラード
ドアハンドル	メッキ	カラード	カラード	カラード
ステアリング ホイール	本革巻[シルバーステッチ]	ウレタン	ウレタン	ウレタン
シフトノブ	本革巻[シルバーステッチ]	ウレタン	ウレタン	ウレタン
インパネ カラーパネル	ブラウンメタリック	アイボリー	アイボリー	アイボリー
ドアトリム カラーパネル	ブラウンメタリック	アイボリー	アイボリー	アイボリー
シート表皮	ラクスイード®&ブラコンレザー調[シルバーステッチ]	ファブリック[撥水加工(シート座面)]	ファブリック[撥水加工(シート座面)]	ファブリック
シートパイピング	—	*	*	—
防汚タイプ ラゲッジフロア	*	*	*	—
プレミアムUV& IRカットガラス (フロントドア)	UV 約99% CUT IR 約70% CUT	UV 約99% CUT IR 約70% CUT	UV 約99% CUT IR 約70% CUT	—
スズキ セーフティサポート	<p>SUZUKI Safety Support スズキの予防安全技術</p> <p>*「全方位モニター」をご利用いただくには、全方位モニター用カメラパッケージ(メーカーオプション)をご選択ください。</p>			—

*ブラウンアクセントパッケージ装着車はメーカーオプションです。メーカーオプションはご注文時に申し受けます。ご注文後はお受けできませんのでご了承ください。 *ラクスイードはセーレン株式会社の登録商標です。

EQUIPMENT 主要装備

機種名	HYBRID MZ			HYBRID MV	HYBRID MX	その他の全車標準装備
	ブルーアクセントパッケージ装着車					
安全装備/メカニズム	軽量衝撃吸収ボディ	TECT(テクト)				歩行者傷害軽減ボディ
	デュアルカメラブレーキサポート					頭部衝撃軽減構造インテリア
	誤発進抑制機能					頸部衝撃緩和フロントシート
	後退時ブレーキサポート					サイドエアビーム
	後方誤発進抑制機能					フロントシートベルト可変フォースリミッター(運転席)
	リヤパーキングセンサー					フロントシートベルトフォースリミッター(助手席)
	車線維持支援機能					フロントシートベルトプリテンショナー
	車線逸脱警報機能					フロントELR3点式シートベルト[ショルダージャスター付]
	ふらつき警報機能					リヤシートベルトフォースリミッター(左右2名分)
	先行車発進お知らせ機能					リヤシートベルトプリテンショナー(左右2名分)
	アダプティブクルーズコントロール(ACC)[全車速追従機能付]					シートベルト警告灯(運転席、助手席)
	ハイビームアシスト					シートベルトリマインダー(運転席、助手席)
	エマージェンシーストップシグナル					半ドア警告灯
	ヒルホールドコントロール					イモビライザー(国土交通省認可品)
	運転席・助手席SRSエアバッグ					セキュリティアラームシステム ※1
	SRSカーテンエアバッグ					ライト消し忘れ警告ブザー
	フロントシートSRSサイドエアバッグ					リヤドアチャイルドブルーフ
	LEDヘッドランプ[ハイ/ロービーム、オートレベリング機構付]					i-Size/ISOFIXチャイルドシート対応取付装置(後席2名分)
	LEDポジションランプ					時間調整付フロント窓ワイパー[ミスト付]
	LEDフロントフォグラブ					リヤワイパー&ウォッシャー
マルチフレクターハロゲンヘッドランプ[マニュアルレベリング機構付]					熱線入りバックウインドーガラス	
オートライトシステム					防眩式ルームミラー	
ライト自動消灯システム					ヒータードアミラー	
ノトルシフト					サイドアンダーミラー(助手席側)	
走行モード[スポーツ/スノー](4WD車)					ハイマウントストップランプ(LED)	
ヒルディセントコントロール(4WD車)					ESP*	
グリップコントロール(4WD車)					4輪ABS[EBD・ブレーキアシスト付]	
ブースタージェット エンジン					ブレーキペダル後退抑制機構	
マイルドハイブリッド					タイヤパンク応急修理セット ※2	
アイドリングストップシステム					フットパーキングブレーキ	
フロントベンチレーテッドディスクブレーキ					フロントスタビライザー	
キーレスアシストシステム[エンジンスタートシステム(エンジンスタートボタン、携帯リモコン、リクエストスイッチ(フロントドア、バックドア))]					リヤスタビライザー(2WD車)	
フルオートエアコン[エアフィルター付]						
プレミアムUV&IRカットガラス(フロントドア)						
IRカット機能付フロントガラス						
サイド兼用サンバイザー						
運転席・助手席パニティミラー[チケットホルダー付]						
USB電源ソケット[Type-A/Type-C](インパネ、2個)						
電動格納式リモコンドアミラー[リモート格納]						
運転席シートリフター						
チルトステアリング						
運転席・助手席シートヒーター						
快適装備	メッキフロントグリル					エコクル
	フロント・リヤバンパーガーニッシュ[シルバー塗装]					全面UVカット機能付ガラス
	フロントバンパーアンダーガーニッシュ[シルバー材質]					熱線吸収グリーンガラス(フロント、フロントドア)
	ルーフエンドスポイラー					スモークガラス(リヤドア、リヤクォーター、バックドア)
	フェンダーアーチモール&サイドブラッシュガード					パワーステアリング
	ドアスブラッシュガード[カラーパネル付]					パワーウィンドー[ロック機構/運転席オート・挟み込み防止機構付]
	メッキドアハンドル					パワードロック[バックドア連動]
	カードドアハンドル					電波式キーレスエントリー[アンサーバック付]
	LEDサイドターンランプ付ドアミラー ※3					リヤヒーターダクト
	2トーンルーフ ※4					アクセサリーソケット(インパネ、ラゲッジ)
3トーンコーディネート ※5						
A/Bピラーブラックアウト ※6						
エクステリア	マルチインフォメーションディスプレイ					カラードドアミラー[ルーフ色と同色]
	[エネルギーフローインジケータ/アイドリングストップ節約燃料/アイドリングストップ時間/エコスコア/瞬間燃費/平均燃費/航続可能距離/平均車速/シフトインジケータ/外気温計/時計/ボメーター/トリップメーター/走行モード表示(4WD車など)]					ルーフアンテナ
	本革巻ステアリングホイール[シルバーステッチ]					マイルドハイブリッドエンブレム(左右フロントフェンダー、バックドア)
	ウレタンステアリングホイール					16インチアルミホイール
	本革巻シフトノブ[シルバーステッチ]					175/60R16 ラジアルタイヤ
	ウレタンシフトノブ					
	インパネカラーパネル					
	シルバリアンコンサイドルーバーリング[メッキガーニッシュ付]					
	シルバリアンコンセンタールーバー					
	シルバリアンコンガーニッシュ					
ギヤシフトパネル[シルバー塗装]						
インパネサイドキャップ[シルバー塗装]						
メッキインサイドドアハンドル						
ドアトリムカラーパネル						
ドアトリムクロス(フロントドア)						
パーソナルテーブル[ドリンクホルダー各2個、ショッピングフック各3個、折りたたみ格納式](後席左右)						
ラックスエード®&ブラウンレザー調シート表皮[シルバーステッチ] ※8						
ファブリックシート表皮						
シートバイビニング(フロントシート) ※9						
シートカラーアクセント ※9						
防汚タイプラゲッジフロア						
助手席シートアンダーボックス						
センターロアポケット[ペットボトルホルダー付]						
助手席シートバックポケット						
インパネドリンクホルダー(運転席、助手席)						
フロント・リヤドアポケット[ペットボトルホルダー付]						
ラゲッジアンダーボックス ※10						
ユーティリティリフト(4ヶ所)						
6スピーカー(フロント2、リヤ2、フロントツイーター2)						
オーディオ	▲全方位モニター用カメラパッケージ装着車 ※11					オーディオレス仕様
	[全方位モニター用カメラ(フロント/サイド(左右)/バックカメラ)、USBソケット、GPSアンテナ、TV用ガスアンテナ、ステアリングハンスワイッチ]					ステアリングオーディオスイッチ

■は標準装備、■はメーカーオプション。メーカーオプションはご注文時に申し受けます。ご注文後はお受けできませんのでご了承ください。
 ※1 セキュリティアラームシステムは、作動しない状態に設定することができます。詳しくは販売会社にお問い合わせください。 ※2 タイヤのバースト時など、応急修理できない場合があります。詳しくは販売会社にお問い合わせください。 ※3 LEDサイドターンランプ付ドアミラー装着車はフェンダーサイドターンランプが装備されません。 ※4 ミネラルグレーメタリックはメロウディープブルー専用色。スビーディーブルーメタリック、パーニングレッドパールメタリックはミネラルグレー2トーンブルー専用色となります。 ※5 スーパーブラックパール、タフカーキパールメタリックに設定しています。 ※6 スーパーブラックパール(ZMV)塗装車は除きます。 ※7 2トーンルーフ仕様車、3トーンコーディネート仕様車。 ※8 ラックスエードはフロント・リヤシートのメインサイド・側面・背面を除きます。 ※9 ボデーカラーによって色が異なります。 ※10 駆動方式によってラゲッジ容量が異なります。 ※11 全方位モニター用カメラパッケージ装着車は対応ナビゲーションを前提とした仕様です。対応ナビゲーションを装着することで、全方位モニター、3Dビュー、左右確認サポート機能が使用可能となります。また、字光字ナンバープレートを装着した場合、全方位モニター映像の一部が隠れることがあります。 ※ESPはMercedes-Benz Group AGの登録商標です。 ※ラックスエードはセーレン株式会社の登録商標です。 ※納期は機種・ボデーカラー・注文装備等により異なりますので、詳しくは販売会社にお問い合わせください。 ※クロスビーは、全車、寒冷地での使用を考慮した仕様となります。 ※クロスビーは、全車、スペアタイヤのかわりにタイヤパンク応急修理セットを装備しています。

SPECIFICATIONS 主要諸元

ボディー機種名	HYBRID MZ		HYBRID MV		HYBRID MX	
	車名・型式	駆動方式	フルタイム4WD	フルタイム4WD	フルタイム4WD	フルタイム4WD
駆動方式	2WD(前2輪駆動)	フルタイム4WD	2WD(前2輪駆動)	フルタイム4WD	2WD(前2輪駆動)	フルタイム4WD
トランスミッション	6AT					
■機種記号	CBZK-J4[-LJ4]	CBZL-J4[-LJ4]	CBVK-J4	CBVL-J4	CBXK-4	CBXL-4
全方位モニター用カメラパッケージ装着車	CBZK-JM4[-LJM4]	CBZL-JM4[-LJM4]	CBVK-JM4	CBVL-JM4	-	-
■寸法・重量						
全長(mm)	3,760					
全幅(mm)	1,670					
全高(mm) ※12	1,705					
室内寸法(mm) ※13	長さ	2,175				
	幅	1,355				
ホイールベース(mm)	高さ	1,280				
	前後	2,435				
トレッド(mm)	前後	1,470	1,460	1,470	1,460	1,470
最低地上高(mm) ※13	180					
車両重量(kg)	960	1,000	960	1,000	960	1,000
乗車定員(名)	5					
■性能						
燃料消費率(km/L) ※14	WLTC ※15	18.2	17.0	18.2	17.0	18.2
WLTCモード	市街地モード(WLTC-L)	15.9	14.9	15.9	14.9	15.9
	郊外モード(WLTC-M)	19.0	17.8	19.0	17.8	19.0
	高速道路モード(WLTC-H)	18.8	17.6	18.8	17.6	18.8
燃料消費率(km/L) ※14	JCO8 ※14	22.0	20.6	22.0	20.6	22.0
主要燃費向上対策 ハイブリッドシステム、充電制御付アイドリングストップ装置、可変バルブタイミング、電動パワーステアリング、ロックアップ機構付トルコン、筒内直接噴射						
最小回転半径(m)	4.7					
■エンジン						
型式	K10C型					
種類	水冷4サイクル直列3気筒直噴ターボ					
弁機構	DOHC12バルブVVT					
内径×行程(mm)	73.0×79.4					
総排気量(L)	0.996					
圧縮比	10.0					
燃料供給装置	EPI(電子制御燃料噴射装置)					
最高出力(kW/rpm)	73(99PS)/5,500					
最大トルク(N・m/rpm) ネット	150(15.3kg-m)/1,700-4,000					
燃料タンク容量(L)	32	30	32	30	32	30
使用燃料	無鉛レギュラーガソリン					
■モーター						
型式	WA05A					
種類	直流同期電動機					
最高出力(kW/rpm)	2.3(3.1PS)/1,000					
最大トルク(N・m/rpm)	50(5.1kg-m)/100					
動力用主電池 種類	リチウムイオン電池					
■動力伝達装置						
変速比	前進	1速	4.666			
		2速	2.533			
		3速	1.555			
	後退	4速	1.135			
		5速	0.859			
		6速	0.685			
最終減速比	3.393					
■ステアリング						
歯車形式	ラック&ピニオン式					
■ブレーキ						
主ブレーキ形式	前	ベンチレーテッドディスク				
	後	リーディングトレーリング				
制動力装置	真空力式					
制動力制御装置	ABS[EBD付]					
駐車ブレーキ形式	機械式後2輪制動					
■懸架装置						
懸架方式	前	マクファーソンストラット式コイルスプリング				
	後	トーションビーム式コイルスプリング(2WD車)、I.T.L.(アイソレートドトレーリング/リンク)式コイルスプリング(4WD車)				
スタビライザー形式	前	トーションバー式				-
タイヤ	後	トーションバー式	-	トーションバー式	-	トーションバー式

【 】内はブルーアクセントパッケージ装着車。
 ※12 ルーフアンテナを折り畳んだ際の数値です。
 ※13 社内測定値。
 ※14 燃料消費率は定められた試験条件での値です。お客様の使用環境(気象、渋滞等)や運転方法(急発進、エアコン使用等)に応じて燃料消費率は異なります。
 ※15 WLTCモードは、市街地、郊外、高速道路の各走行モードを平均的な使用時間配分で構成した国際的な走行モードです。市街地モードは信号や渋滞等の影響を受ける比較的低速な走行を想定し、郊外モードは信号や渋滞等の影響をあまり受けない走行を想定、高速道路モードは高速道路等での走行を想定しています。
 ○エンジンおよびモーター出力表示は「PS/rpm」から「kW/rpm」へ、エンジンおよびモータートルク表示は「kg-m/rpm」から「N-m/rpm」へ切り替わりました。()内は、旧単位での参考値です。

寸法図(HYBRID MZ)単位:mm

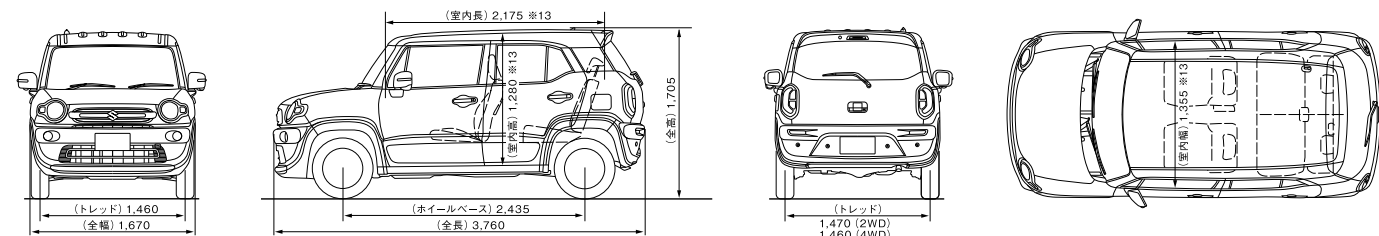

環境情報

基礎情報	機種名	HYBRID MZ/HYBRID MV/HYBRID MX			
	車両型式	4AA-MN71S			
	エンジン	型式	K10C-WA05A		
	総排気量(L)	0.996			
駆動装置	トランスミッション	6AT			
	駆動方式	2WD(前2輪駆動)	フルタイム4WD		
環境性能情報	車両重量(kg)	960	1,000		
	燃料消費率	燃料消費率(km/L) ※1	18.2	17.0	
		CO ₂ 排出量(g/km)	128	137	
		WLTCモード			
		市街地モード(WLTC-L)(km/L) ※2	15.9	14.9	
		郊外モード(WLTC-M)(km/L) ※2	19.0	17.8	
	高速道路モード(WLTC-H)(km/L) ※2	18.8	17.6		
	JC08モード	燃料消費率(km/L) ※1	22.0	20.6	
		CO ₂ 排出量(g/km)	106	113	
	排出ガス	適合規制・認定レベル	☆☆☆☆ 低排出ガス車		
試験モード		WLTCモード			
規制値・CO		1.15			
規制値・NMHC		0.075			
認定値等(g/km)	NOx	0.038			
	PM	0.005			
適合騒音規制レベル	平成28年騒音規制に適合 加速騒音規制値:70dB(M1A2A)				
エアコン冷媒の種類(GWP値 ※3)/使用量(g)	HFO-1234yf (1 ※4)/390				
車室内VOC	自工会目標達成				
環境負荷物質削減	鉛*1	自工会2006年目標達成(1996年使用量の1/10以下)			
	水銀*2	自工会目標達成(2005年1月以降使用禁止)			
	六価クロム	自工会目標達成(2008年1月以降使用禁止)			
	カドミウム	自工会目標達成(2007年1月以降使用禁止)			
	自工会目標適用除外部品	*1:鉛バッテリー(リサイクル回収ルートが確立されているため除外) *2:ナビゲーション等の液晶ディスプレイ、コンビネーションメーター、ディスチャージヘッドランプ、室内蛍光灯(交通安全上必要な部品の極微量使用を除外)			
環境への取り組み	リサイクル	リサイクルしやすい材料を使用した部品	インストルメントパネル、ドアトリム、ピラートリム、ラゲッジボックス、バンパー(フロント、リヤ)、ラジエーターグリルなどにリサイクル化し易い熱可塑性樹脂を使用		
	再生材を使用している部品	ダッシュサイレンサー、フロアカーペット裏面などの吸音材、助手席シートアンダーボックス			
	樹脂・ゴム部品への材料表示	材料表示あり			
	環境負荷物質使用状況	鉛	電子基板・電気部品のハンダ、圧電素子等(PZTセンサー)に使用		

- ※1 燃料消費率は定められた試験条件での値です。お客様の使用環境(気象、渋滞等)や運転方法(急発進、エアコン使用等)に応じて燃料消費率は異なります。
- ※2 WLTCモードは、市街地、郊外、高速道路の各走行モードを平均的な使用時間配分で構成した国際的な走行モードです。市街地モードは信号や渋滞等の影響を受ける比較的低速な走行を想定し、郊外モードは信号や渋滞等の影響をあまり受けない走行を想定、高速道路モードは高速道路等での走行を想定しています。
- ※3 GWP=Global Warming Potential(地球温暖化係数)
- ※4 フロン法において、乗用車用エアコン冷媒は、2023年度以降、環境影響度を製造者等ごとに出荷台数で加重平均した値が目標値150を上回らないことが求められています。
- 掲載写真の色は印刷のため実際とは異なる場合があります。詳しくは販売会社にお問い合わせください。
- 掲載の写真には、合成または特別に許可を得て撮影したものが含まれます。
- 本車両の仕様は、改良のため予告なく変更することがあります。(2024年1月現在)
- 安心してお乗りいただくために、車両付属の取扱説明書をよくお読みください。
- 製造事業者: ススキ株式会社

○自動車リサイクル法の施行により、下表のリサイクル料金が別途必要です。
(リサイクル料金表)

リサイクル料金は2024年1月時点の金額です。

クロスビー	リサイクル預託金				資金管理料金	合計
	シュレッダーダスト料金	エアバッグ類料金	フロン類料金	情報管理料金		
	5,390円	1,930円	0円	130円	290円	7,740円





愛車の車検・点検は、お買い求めいただいたお店にお出かけください。

●法令で定められた点検整備（日常点検・定期点検）およびスズキが指定している点検整備は必ず行ないましょう。

シートベルトとチャイルドシートを忘れずに、スピードは控えめに安全運転。

- 交通法規を守り安全運転を心がけましょう。
- シートベルトは、同乗者も必ず着用しましょう。
- 無理、無謀な運転はやめましょう。
- 相手の立場を思いやる運転を心がけましょう。

安心の保証内容

〈一般保証〉新車登録日から3年間保証（その期間内でも走行距離は60,000kmまで）。
 〈特定保証〉スズキが特に指定した部品については新車登録日から5年間保証（その期間内でも走行距離は100,000kmまで）。このほか保証期間（走行距離）の異なるボディー・錆保証等があります。

*別扱いの保証や保証の対象外となる項目があります。また、お車の日頃の点検整備を実施されないと保証修理を受けられないことがあります。詳しくは保証書をご覧ください。スズキ販売会社にお問い合わせください。

お問い合わせ、ご相談はお近くのスズキ販売店、または下記お客様相談室まで。

スズキ株式会社
 お客様相談室 **☎ 0120-402-253**
 受付時間 / 9:00～12:00、13:00～17:00

※弊社お客様相談室におけるお客様の個人情報の取り扱いについては、スズキ株式会社ホームページにて掲載していますのでご覧ください。（<https://www.suzuki.co.jp>）